

Acta

Accord 調和

Creative 独創

Try 挑戦

Active 活気

独創性をもって積極的に挑戦し
社会に調和する企業

もてなす想いをカタチに
新たなシーンを演出します。

株式会社 アクタ

本社営業部

〒811-3105 福岡県古賀市鹿部 335-1
TEL 092-943-3931 FAX 092-943-3981

営業本部

〒103-0006 東京都中央区日本橋富沢町 8-6
TEL 03-5641-2456 FAX 03-5641-2469

新住所 営業本部

2026年6月より移転

〒103-0004 東京都中央区東日本橋2丁目22-1
TEL 03-5641-2456 FAX 03-5641-2469

<https://www.acta-web.co.jp>

カタログはwebからダウンロードできます

アクタ カタログ 



Acta

NEW PRODUCTS

2026

総合製品カタログ



2026 総合製品カタログ目次

カタログの見方 2

フチの種類について/ソコ色について/アイコンについて/フタの種類 3

スペック表の材質と注意点/
当社製品で使用する素材の特徴と取り扱い上のご注意 4

5年ごとの製品開発コンセプト/2026年新製品ラインナップ 5・6

ワン折とは? 7・8

製品名から探す

ワン折重90×60/ワン折重76×60/ワン折重60×60 9・10

ワン折重70/ワン折重107×40 11・12

ワン折重73×38 13・14

ワン折重54×38/ワン折重67×51 15・16

ワン折重60×31/ワン折重113×32/ワン折重73×31 17・18

ワン折重R/ワン折重OKE/D-STYLE 19・20



ワン折重81×55/ワン折重BWA/ワン折重SPN 21・22

ワン折重SKR/ワン折重W/ワン折重KSN 23・24

WSQ/MT 25・26

TA 27・28

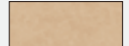
PHカートン/ワン折ハード 29・30

 クラフト (PHカートンのみ)  ホワイト (ワン折ハードのみ)

ワン折/ワン折重 31・32・33・34

HW/TS/BSかん合 35・36

新折/PSPシリーズ/Aスタイル/のびるくん 37・38

色柄から探す

フィレンツェ/コッツウォルズ/プロバンス/まり鶴(雲錦)/花日和 39・40

エンボス/ライトオーク/白杉 41・42

茜松/新琥珀松/矢絨/赤うるし/新紅梅 43・44

Recoボード/Reco POP 45・46

ホームページにて製品検索ができます。
ぜひご利用ください。

<https://www.acta-web.co.jp>



カタログの見方

柄や仕切形状を選んでオーダー。

- 容器について**
容器のサイズやソコの形状、
ご飯が入る量等がわかります。
- フチの柄とソコ色について**
選択できるフチ柄とソコ色を
表示しています。
- スペック表について**
製品の詳細、材質等を
表示しています。
- アイコンについて**
製品についているアイコンの
説明です。

- **製品名** ワン折重54×38A 重ね 共蓋
- **本体サイズ** 本体サイズ:166×116×48(深さ43)mm
- **上面図**
- **ごはんを盛り付けた場合の目安量を表示しています。** ごはん 約300g
- **カタログの通し番号** 15-01
- **製品写真**
- **フチ柄/ソコ色**

- **入数** 本体、フタの梱包単位を表示しています。
- **材質** 本体、フタの材質を表示しています。
- **蓋** フタの型状を表示しています。

製品名	本体サイズ(mm)	緑			底			種類	高さ(mm)	ポリ入数	ケース入数	材質	
		ポリ入数	ケース入数	材質	ポリ入数	ケース入数	材質						
15-01	ワン折重54×38A	166×116×48(深さ43)	50	400	PSP	50	400	SAP	K10蓋	10	50	400	OPS
15-02	ワン折重54×38A-30浅型	166×116×35(深さ30)											
15-03	54×38中皿	157×109×26	上記の蓋・中皿が共通で使用可能です。										

- **製品名** 個々の製品名です。ご注文の際は、この製品名でご指定ください。
- **サイズ** 寸法単位はmmで外形寸法を示します。角(タテ×ヨコ×高さ)・丸(直径×高さ)です。

フチの種類について

フチ柄のラインナップをアイコン表示しています。

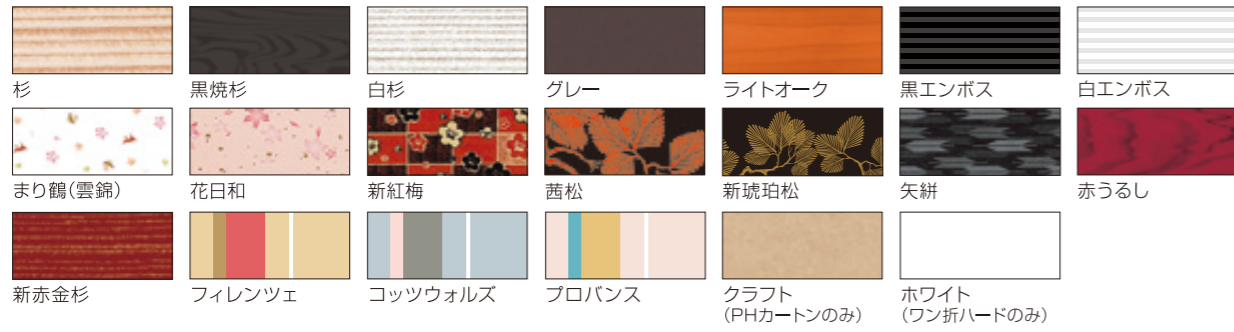

ソコ色について

ソコ色のラインナップをアイコン表示しています。



アイコンについて

製品種別をアイコン表示しています。

- NEW** 新商品
- 受注** 受注生産(受注後約1週間後出荷)
- 受注2週間** 受注生産(受注後約2週間後出荷)
- 別注** 別注品
- 重ね** 重ね機能付
- 組立** ワン折の組立済製品
- 足付** 足付の製品
- SK蓋** シュリンク対応蓋
- 共蓋** 共蓋がある製品
- 落蓋** 落蓋がある製品
- USK蓋** シュリンク対応内かん合蓋
- スプーン** スプーン対応製品

フタの種類

【透明蓋】

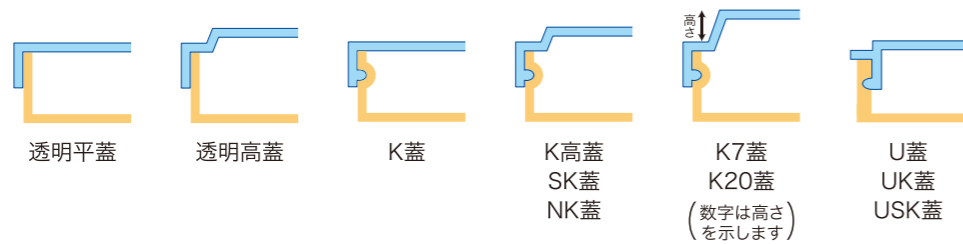

【共蓋】

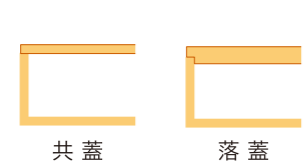

※詳細は担当営業までお問い合わせください。

スペック表の材質と注意点

素材名	素材特性	耐熱温度 (JIS S2029準拠)	電子レンジ	耐油	耐寒	保温性	主な製品群
PSP 発泡ポリスチレン	ポリスチレンを発泡させた素材。 断熱性・保温性がある。	80℃	×	×	○ ※3	○	縁・共蓋・ 落蓋・仕切板・ PSPシリーズ
SA ポリスチレン(PP入り)	ポリスチレン単体よりも耐熱性・ 耐衝撃性が優れている。	95℃	△ ※1	×	△ ※3	×	底
SAP ポリスチレン (PP入り,PPラミネート)	SAにポリプロピレン被膜を形成し、 耐油性を向上。	100℃	○ ※1	○ ※2	△ ※3	×	
PA ポリプロピレン(PS入り)	SAに比べ、耐熱性・耐衝撃性を向上。	120℃	○ ※1	○ ※2	×	×	
PPF ポリプロピレン(無機材入り)	PPに比べ、耐熱性・剛性を向上。	130℃	○ ※1	○ ※2	×	×	
HIPS 耐衝撃性ポリスチレン	ポリスチレン単体よりも 耐衝撃性が優れている。	90℃	△ ※1	×	△ ※3	×	蓋
OPS 二軸延伸ポリスチレン	ポリスチレンを縦横二方向に 延伸した素材。透明度が高い。	80℃	△ ※1	×	△ ※3	×	
A-PET アモルファス・ ポリエチレンテレフタレート	耐油性が高く、透明性に優れている。	60℃	×	○ ※2	×	×	
PP ポリプロピレン	耐熱性・耐油性が高く、耐衝撃性に 優れている。	110℃	○ ※1	○ ※2	×	×	その他

※1 電子レンジ: あたためはできますが調理には使用できません。水分が少ない、油が多い食品(漬物、ひじき、ソース類)は高温になりやすいので、必ず実際の食材でテストをしてください。
 ※2 耐油: 油脂により脆くなったり、柑橘類の皮に含まれるテルペン油及びMCT油脂により、変質したり、破損することがございますので十分注意願います。
 ※3 耐寒: 当社内基準で素材間比較にて評価しております。容器形状・シート厚などの違いや温度条件・衝撃により破損する場合がありますので、事前に使用される条件下にてご確認の上ご使用ください。

当社製品で使用する素材の特徴と取り扱い上のご注意

<p>再使用(リユース)をしないでください。食品衛生上問題を招く恐れがあります。 ※ワン折ハード縁を除く。</p>	<p>揚げたてのフライなど、熱いものを入れないでください。変形したり穴があいたりすることがあります。</p>	<p>直射日光や高温高湿を避けて保管してください。変形や変質の原因となります。</p>	<p>電子レンジの適性は必ず実際の食材でテストしてください。</p>
<p>火気や熱源のそばに置かないでください。火災や変形の原因となります。</p>	<p>オーブンやグリルで使用しないでください。火災や変形の原因となります。</p>	<p>取り扱い時は容器の角にご注意ください。指先などを切ることがあります。</p>	<p>容器を強く押さないでください。破損することがあります。</p>
<p>開封後は、ポリ袋等で密封して保管してください。ゴミなどが付着する恐れがあります。</p>	<p>法令に従って廃棄してください。</p>	<p>袋破れにご注意ください。袋をつまみ上げると破れる恐れがあります。</p>	<p>衝撃を与えないでください。ケース底面などに強い衝撃が加わると容器のみ破損する場合があります。</p>

カタログの見方
 製品の種類
 製品開発コンセプト
 2026年新製品
 ワン折とは
 ワン折重
 D-STYLE
 ワン折重OK
 ワン折重OK
 ワン折重OK
 ワン折重OK
 W S Q
 M T
 T A
 PHカートン
 ワン折ハード
 ワン折重
 H W
 B S かん合
 P A のびるくん
 S P シリウス
 新折
 ファイレンツェ
 コッツウォルズ
 まり鶴(雲錦)
 花日和
 プロバンス
 ライトオーク
 エンボス
 新赤うるし
 新紅梅
 新琥珀松
 西松
 P O P O
 P O P O
 P O P O

カタログの見方
 材質と種類
 製品の種類
 製品開発コンセプト
 2026年新製品
 ワン折とは
 ワン折重
 D-STYLE
 ワン折重OK
 ワン折重OK
 ワン折重OK
 ワン折重OK
 W S Q
 M T
 T A
 PHカートン
 ワン折ハード
 ワン折重
 H W
 B S かん合
 P A のびるくん
 S P シリウス
 新折
 ファイレンツェ
 コッツウォルズ
 まり鶴(雲錦)
 花日和
 プロバンス
 ライトオーク
 エンボス
 新赤うるし
 新紅梅
 新琥珀松
 西松
 P O P O
 P O P O
 P O P O

Acta semi-order made system

ワン折セミオーダーシステム

ワンタッチ折箱「ワン折」ならではのメリットをご提案。

ワン折の選び方

フチ・ソコ・フタをパーツ別にオーダーできるので機能・カラー・デザインなどをカンタンに組み合わせできます。



ワン折の組み立て方



ワン折のメリット

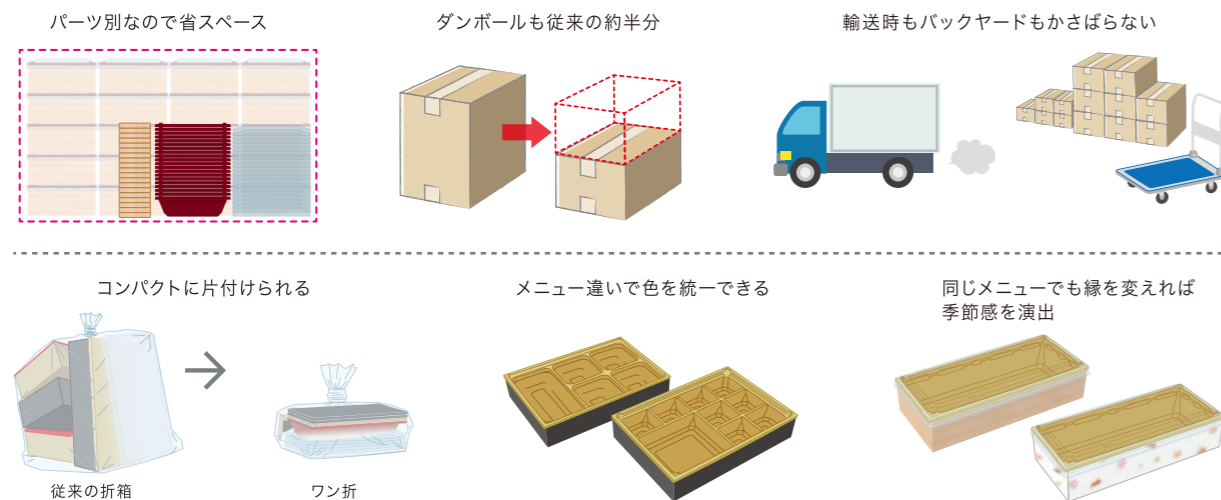

アクタのホームページでは、ワン折の組み立て方の動画を配信しています。こちらからご覧ください。

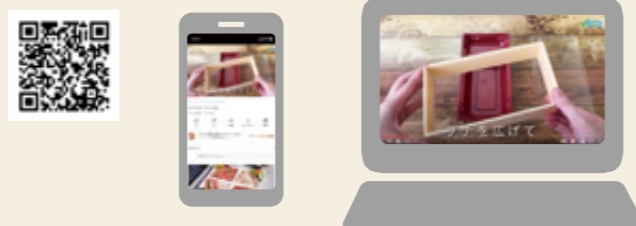

ワン折とは? 検索

ワン折オリジナル印刷の提案

小ロットからフチやフタにロゴを印刷できます。



・ご指定のカラーによって、にじみ・文字潰れなどが起こる恐れがあります。
 ・デザインの細かさによって文字潰れなどが起ります。
 ・容器によって印刷可能範囲に制限があります。

参考例



別注 別注品

こちらの写真は文字を合成しているため、実際とは異なる場合があります。

※参考例です。詳細は担当営業までお問い合わせください。

目次 カゴの見た方
 目次 カゴの見た方
 製品開発コンセプト 2026年新製品
 製品開発コンセプト 2026年新製品
 ワン折とは
 ワン折とは
 ワン折重
 ワン折重
 D-STYLE
 D-STYLE
 ワン折重OKR
 ワン折重OKR
 ワン折SPN
 ワン折SPN
 ワン折WA
 ワン折WA
 ワン折SKR
 ワン折SKR
 WSQ
 WSQ
 MT
 MT
 TA
 TA
 ワン折ハード
 ワン折ハード
 PHカートン
 PHカートン
 ワン折
 ワン折
 BSかん合
 BSかん合
 HW
 HW
 TS
 TS
 Aのびるくん
 Aのびるくん
 PSPシリアルズ
 PSPシリアルズ
 ファイレンス
 ファイレンス
 まり鶴(鶯)
 まり鶴(鶯)
 フロバンス
 フロバンス
 ライトオーク
 ライトオーク
 エンボス
 エンボス
 白杉
 白杉
 矢野赤うろし
 矢野赤うろし
 新紅梅
 新紅梅
 西松
 西松
 新紅梅
 新紅梅
 西松
 西松
 POPO
 POPO
 POPO
 POPO

目次 カゴの見た方
 目次 カゴの見た方
 製品開発コンセプト 2026年新製品
 製品開発コンセプト 2026年新製品
 ワン折とは
 ワン折とは
 ワン折重
 ワン折重
 D-STYLE
 D-STYLE
 ワン折重OKR
 ワン折重OKR
 ワン折SPN
 ワン折SPN
 ワン折WA
 ワン折WA
 ワン折SKR
 ワン折SKR
 WSQ
 WSQ
 MT
 MT
 TA
 TA
 ワン折ハード
 ワン折ハード
 PHカートン
 PHカートン
 ワン折
 ワン折
 BSかん合
 BSかん合
 HW
 HW
 TS
 TS
 Aのびるくん
 Aのびるくん
 PSPシリアルズ
 PSPシリアルズ
 ファイレンス
 ファイレンス
 まり鶴(鶯)
 まり鶴(鶯)
 フロバンス
 フロバンス
 ライトオーク
 ライトオーク
 エンボス
 エンボス
 白杉
 白杉
 矢野赤うろし
 矢野赤うろし
 新紅梅
 新紅梅
 西松
 西松
 新紅梅
 新紅梅
 西松
 西松
 POPO
 POPO
 POPO
 POPO



ワン折重90×60

One-ori Kasane 90×60

高級弁当や会席料理に最適なサイズ。
 カップの組合せで作業効率化や味移りの防止を可能にします。

ワン折重90×60 J-4 重ね 共蓋
 本体サイズ:270×181×50mm
 9-01
 ごはん 約130g
 ごはん 約180g

ワン折重90×60 J-5 重ね 共蓋
 本体サイズ:270×181×50mm
 9-02
 ごはん 約190g

ワン折重90×60 J-6 重ね 共蓋
 本体サイズ:270×181×50mm
 9-03
 ごはん 約90g

杉 黒焼杉 白エボス 赤黒(黒) 新紅梅 新緑松
 フチ 黒 IV 金
 ソコ 黒 金

杉 黒焼杉 白エボス 赤黒(黒) 新紅梅 新緑松
 フチ 黒 IV 金
 ソコ 黒 金

杉 黒焼杉 白エボス 赤黒(黒) 新紅梅 新緑松
 フチ 黒 IV 金
 ソコ 黒 金

ワン折重90×60D 重ね 共蓋
 本体サイズ:270×181×50mm
 9-04
 ごはん 約190g

ワン折重90×60Y 重ね 共蓋
 本体サイズ:270×181×50mm
 9-05
 ごはん 約190g

ワン折重90×60A 重ね 共蓋
 本体サイズ:270×181×50mm
 9-06
 ごはん 約620g

コンテナカップが使用できます
 ワン折重90×60J-4底
 90-1.5 90-1.5
 90-2 90-1
 ワン折重90×60J-5底
 90-1 90-1
 90-1 90-1

コンテナカップ使用例
 カップ 90-2A(x3)
 カップ 90-1.5A(x4)
 カップ 90-2A(x2) 90-1A(x2)

製品名	本体サイズ(mm)	緑			底			蓋					
		ポリ入数	ケース入数	材質	ポリ入数	ケース入数	材質	種類	高さ(mm)	ポリ入数	ケース入数	材質	
9-01	270×181×50	25	200	PSP	25	200	SA	K蓋	5	25	200	OPS	
9-06								共蓋	5	25	200	PSP	
受注+組立	270×181×50	10	80	PSP	10	80	SA	—	—	—	—	—	
受注+組立								ワン折重90×60 J-4/J-5/J-6/D/Y/A透明蓋セット	K蓋	5	10	80	OPS
受注+組立								ワン折重90×60 J-4/J-5/J-6/D/Y/A共蓋セット	共蓋	5	10	80	PSP

※組立済製品は受注生産品となります。



ワン折重76×60

One-ori Kasane 76×60

ワン折重90×60と比べ小さめのサイズをご用意しました。
 カップもそのまま使えるので作業効率化も図れます。

ワン折重76×60A 重ね 共蓋
 本体サイズ:227×181×45(深さ37)mm
 10-01
 ごはん 約500g

ワン折重76×60J-4 重ね 共蓋
 本体サイズ:227×181×45(深さ37)mm
 10-02
 ごはん 約100g
 ごはん 約150g



ワン折重60×60

One-ori Kasane 60×60

コンテナカップが使えるシリーズ。
 要望の多かったサイズをラインナップ。2段重ねも可能です。

90-1Aかん合 85×85×35mm 10-03
 ごはん 約70g

90-1Sかん合 85×85×35mm 10-04
 ごはん 約35g

90-1.5Aかん合 127×85×35mm 10-05
 ごはん 約120g

90-2Aかん合 169×85×35mm 10-06
 ごはん 約170g

ワン折重60×60C 重ね 共蓋
 本体サイズ:181×181×45(深さ37)mm
 10-07
 ごはん 約85g

ワン折重60×60D 重ね 共蓋
 本体サイズ:181×181×45(深さ37)mm
 10-08
 ごはん 約85g
 ごはん 約130g
 ごはん 約35g

ワン折重60×60E 重ね 共蓋
 本体サイズ:181×181×45(深さ37)mm
 10-09
 ごはん 約40g

コンテナカップが使用できます

コンテナカップ使用例

カップ 90-1.5A(x2)・90-2A(x1)
 90-1.5A 90-2A

カップ 90-1A(x2)・90-1.5A(x2)
 90-1A 90-1.5A

カップ 90-1A(x2)・90-1.5A(x2)
 90-1A 90-1.5A

カップ 90-1A(x2)・90-1S(x2)
 90-1A 90-1S

カップ 90-1S(x1)・90-1A(x1)・90-1.5A(x1)
 90-1S 90-1A 90-1.5A

製品名	本体サイズ(mm)	ポリ入数	ケース入数	材質	ポリ入数	ケース入数	材質	種類	高さ(mm)	ポリ入数	ケース入数	材質
10-01~10-02	ワン折重76×60 A/J-4	25	200	PSP	25	200	SA	K10蓋	10	25	200	OPS
10-07~10-09	ワン折重60×60 C/D/E	50	400	PSP	50	400	SA	共蓋	5	25	200	PSP
								K10蓋	10	50	400	OPS
								共蓋	5	50	400	PSP

●カップ同士が重なるので、作業時に省スペース
 ●カップのみでも使用できます。

カップの重なり方の例

90-2A×3個
 90-2A×4個
 90-1A×2個
 90-2A×1個

製品名	本体				蓋					
	サイズ(mm)	ポリ入数	ケース入数	材質	種類	高さ(mm)	ポリ入数	ケース入数	材質	
10-03	90-1Aかん合	85×85×35	100	800	PPF	90-1 蓋	7	100	800	PP
10-04	90-1Sかん合	85×85×35	100	800	PPF	90-1 蓋	7	100	800	PP
10-05	90-1.5Aかん合	127×85×35	100	800	PPF	90-1.5 蓋	7	100	800	PP
10-06	90-2Aかん合	169×85×35	100	800	PPF	90-2 蓋	7	100	800	PP



ワン折重70

One-ori Kasane 70

ワン折重70A **重ね 共蓋**

本体サイズ:217×217×50mm 11-01

ごはん 約560g

受注
 杉 黒焼杉 白エボシ 新紅梅 新紅松 新赤金
 フチ 赤 黒 CR 金

ワン折重70D **重ね 共蓋**

本体サイズ:217×217×50mm 11-02

ごはん 約200g

受注
 杉 黒焼杉 白エボシ 新紅梅 新紅松 新赤金
 フチ 赤 黒 CR 金

フタができるタイプもラインナップ

しっかりかみ合う内かん合のフタ。フタができることで、カップを単品でもお使いいただけます。
 ※カップとフタは別売です。

70-3 UK4蓋 100×100×35mm	70-1 かん合 68×68×35mm 12-01	70-2 かん合 133×68×35mm 12-02
70-3 かん合 100×100×35mm 12-03	70-3S かん合 100×100×35mm 12-04	70-3 丸 かん合 100×100×35mm 12-05
70-3C かん合 100×100×35mm 12-06	70-4 かん合 134×134×35mm 12-07	70-5 かん合 200×68×35mm 12-08
70-5F かん合 200×68×35mm 12-09	70-6 かん合 100×50×35mm 12-10	70-7 かん合 100×68×35mm 12-11
70-8 かん合 サイズ:50×50×35mm 12-12	70-9 かん合 サイズ:150×100×35mm 12-13	

製品名	サイズ(mm)	蓋				本体		材質	種類	高さ(mm)	ポリ入数	ケース入数	材質
		全	赤	黒	CR	ポリ入数	ケース入数						
12-01	70-1かん合	●	●	●	○	100	1,000	SA	70-1 蓋	-	100	1,000	PET
12-02	70-2かん合	●	●	●	○				70-2 蓋	-	100	1,000	PET
12-03	70-3かん合	●	●	●	○				70-3 蓋/70-3 UK4蓋	-/4	100	1,000	PET/OPS
12-04	70-3Sかん合	●	●	●	○				70-3 蓋/70-3 UK4蓋	-/4	100	1,000	PET/OPS
12-05	70-3丸かん合	●	●	●	○				70-3 蓋/70-3 UK4蓋	-/4	100	1,000	PET/OPS
12-06	70-3Cかん合	●	●	●	○				70-3 蓋/70-3 UK4蓋	-/4	100	1,000	PET/OPS
12-07	70-4かん合	●	●	●	-				70-4 蓋	-	100	1,000	PET
12-08	70-5かん合	●	●	●	-				70-5 UK4蓋	4	100	1,000	OPS
12-09	70-5Fかん合	●	●	●	○				70-5 UK4蓋	4	100	1,000	OPS
12-10	70-6かん合	●	●	●	○				70-6 蓋	-	100	1,000	PET
12-11	70-7かん合	●	●	●	○				70-7 蓋	-	100	1,000	PET
12-12	70-8かん合	●	●	●	○				70-8 蓋	-	100	1,000	PET
12-13	70-9かん合	●	●	●	○				70-9 蓋	-	100	1,000	PET

製品名	本体サイズ(mm)	縁			底			蓋				
		ポリ入数	ケース入数	材質	ポリ入数	ケース入数	材質	種類	高さ(mm)	ポリ入数	ケース入数	材質
11-01	ワン折重70A	25	200	PSP	25	200	SA	K蓋	5	25	200	OPS
11-02	ワン折重70D							共蓋	5	25	200	PSP
	ワン折重70A/D本体	10	80	PSP	10	80	SA	-	-	-	-	-
	ワン折重70A/D透明蓋セット							K蓋	5	10	80	OPS
	ワン折重70A/D共蓋セット							共蓋	5	10	80	PSP

※組立済製品は受注生産品となります。

ワン折重107×40

One-ori Kasane 107×40

カップ+フタを使用して、味うつり防止。作業性アップにもつながります。会議弁当に最適です。

本体サイズ:320×119×55(深さ48)mm 12-14

ごはん 約620g

受注
 杉 黒焼杉
 フチ 赤 黒 CR 金
受注
 白エボシ 新紅松
 赤 黒 CR 金

製品名	本体サイズ(mm)	縁			底			蓋				
		ポリ入数	ケース入数	材質	ポリ入数	ケース入数	材質	種類	高さ(mm)	ポリ入数	ケース入数	材質
12-14	ワン折重107×40A	25	200	PSP	25	200	SA	K高蓋	5	25	200	OPS
								共蓋				PSP

70カップ対応 ワン折重70Aの使用例

(表示以外の組み合わせもできます。お問い合わせください。)

カップ 70-1(x9)	カップ 70-1 + 70-2(x2) + 70-4	カップ 70-7(x4) + 70-5
カップ 70-7(x3) + 70-3 + 70-3丸	カップ 70-3(x2) + 70-3S + 70-3丸	カップ 70-6(x4) + 70-3(x2)

70カップ対応 ワン折重107×40の使用例

(表示以外の組み合わせもできます。お問い合わせください。)

70-3 かん合 サイズ:100×100×35mm ごはん 約110g 12-03	70-3S かん合 サイズ:100×100×35mm ごはん 約30g 12-04	70-3 丸 かん合 サイズ:100×100×35mm ごはん 約80g 12-05	70-3C かん合 サイズ:100×100×35mm ごはん 約20g 12-06
70-6 かん合 サイズ:100×50×35mm ごはん 約50g 12-10	70-7 かん合 サイズ:100×68×35mm ごはん 約70g 12-11	70-8 かん合 サイズ:50×50×35mm ごはん 約20g 12-12	70-9 かん合 サイズ:150×100×35mm ごはん 約170g 12-13

70カップ
 70-3 + 70-3丸 + 70-3S

70カップ
 70-7(x3) + 70-3

ワン折重73×38

One-ori Kasane 73×38

ソコ、フタのバリエーションが豊富で
選べる楽しさを体現した容器です。
専用カップもあり、多様性に富んでいます。

緑(フチ)の種類

杉	黒焼杉
白エンボス <small>受注</small>	フィレンツェ <small>受注</small>
コッツウォルズ <small>受注</small>	プロバンス <small>受注</small>

中皿 73×38 中皿

ごはん 約125g

カラー
赤 黒 CR 金

底の種類

A底 (ごはん約350g) | B底 (ごはん約180g) | I底 (ごはん約175g)

カラー
赤 黒 CR 金

蓋の種類

K高蓋 (高さ5mm) | K27蓋 (高さ27mm) | USK蓋(内かん合蓋) USK蓋 (高さ10mm)

窓あき共蓋+U蓋 共蓋 受注2週間 | AL黒蓋

窓あき共蓋には透明内蓋(U蓋)が必要です。窓があいていない共蓋にも異物混入・乾燥を軽減するために使用できます。

カラー
杉 黒焼杉 白エンボス

製品名	本体サイズ(mm)	緑			底			蓋				
		ポリ入数	ケース入数	材質	ポリ入数	ケース入数	材質	種類	高さ(mm)	ポリ入数	ケース入数	材質
ワン折重73×38A/B	217×116×50(深さ43)	50	400	PSP	50	400	SA	K高蓋	5	50	400	OPS
								K27蓋	27	50	400	OPS
								USK蓋	10	50	400	OPS
								AL黒蓋	6	50	400	SA
ワン折重73×38I	217×116×50(深さ43)	50	400	PSP	50	400	SAP	共蓋	3.8	50	400	PSP
								丸/四角/うなぎ/牛 紅葉/北海道 窓共蓋	3.8	50	400	PSP
								U蓋	-	50	400	OPS

ワン折重73×38 蓋・中皿・カップ

One-ori Kasane 73×38

●USK蓋(内かん合蓋) USK蓋

高さ10mm

ソースやたれがもれにくい内かん合蓋。帯シュリンクも巻きやすい仕様です。

K高蓋、K27蓋(外かん合蓋) | USK蓋(内かん合蓋)

●四角窓共蓋専用 仕切蓋 47×32

ワン折重73×38B黒焼杉+
仕切蓋+四角窓共蓋 共蓋 受注2週間

今までにない見せ方で存在感アップ

製品名	本体サイズ(mm)	本体			
		高さ(mm)	ポリ入数	ケース入数	材質
仕切蓋47×32	151×104	20	50	800	OPS

●窓あき共蓋+U蓋

窓あき共蓋には透明内蓋(U蓋)が必要です。窓があいていない共蓋にも異物混入・乾燥を軽減するために利用できます。

杉 黒焼杉

杉 紅葉窓 共蓋 217×116mm 受注2週間

黒焼杉 牛窓 共蓋 217×116mm 受注2週間

黒焼杉 うなぎ窓 共蓋 217×116mm 受注2週間

黒焼杉 北海道窓 共蓋 217×116mm 受注2週間

黒焼杉 丸窓 共蓋 217×116mm 受注2週間

黒焼杉 四角窓 共蓋 217×116mm 受注2週間

※窓あきタイプの共蓋は、受注後約2週間後の出荷となります。 ※別注窓、名入れも可能です。詳細は担当営業までお問い合わせください。
※杉柄、黒焼杉柄のお取り扱いがございます。

●73×38中皿

73×38 中皿
本体サイズ:206×105×25mm

14-01

ワン折重73×38
黒焼杉縁 + A金底
+ 中皿 赤 + K27蓋

14-01 | 73×38中皿 | 206×105×25 | 25 | 50 | 400 | PA

●70カップ対応 ワン折重73×38Aの使用例(表示以外の組み合わせもできます。お問い合わせください。)

70-3S | 70-3 | 70-7 | 70-6 | 70-3丸

70-3 + 70-3S | 70-3丸 + 70-3 | 70-7(x3) | 70-6(x2) + 70-3 | 70-6(x2) + 70-3丸

70-3 かん合 (サイズ:100×100×35mm) 14-02

70-3S かん合 (サイズ:100×100×35mm) 14-03

70-3 丸かん合 (サイズ:100×100×35mm) 14-04

70-3C かん合 (サイズ:100×100×35mm) 14-05

70-6 かん合 (サイズ:100×50×35mm) 14-06

70-7 かん合 (サイズ:100×68×35mm) 14-07

70-8 かん合 (サイズ:50×50×35mm) 14-08

70-9 かん合 (サイズ:150×100×35mm) 14-09

製品名	サイズ(mm)	ポリ入数	ケース入数	材質	蓋				
					種類	高さ(mm)	ポリ入数	ケース入数	材質
14-02~14-03	70-3/3S かん合	100	1,000	SA	70-3 蓋/70-3 UK4蓋	-/4	100	1,000	PET/OPS
14-04	70-3丸かん合	100	1,000	SA	70-3 蓋/70-3 UK4蓋	-/4	100	1,000	PET/OPS
14-05	70-3C かん合	100	1,000	SA	70-3 蓋/70-3 UK4蓋	-/4	100	1,000	PET/OPS
14-06	70-6かん合	100	1,000	SA	70-6 蓋	-	100	1,000	PET
14-07	70-7かん合	100	1,000	SA	70-7 蓋	-	100	1,000	PET
14-08	70-8かん合	100	1,000	SA	70-8 蓋	-	100	1,000	PET
14-09	70-9かん合	100	1,000	SA	70-9 蓋	-	100	1,000	PET

ワン折重67×51

One-ori Kasane 67×51



小さめで上品な折箱です。
 仕切板を組み込める溝もあるのでメニューの幅が広がります。

ワン折重67×51Y 重ね 共蓋

本体サイズ: 200×153×40(深さ36)mm

16-01

ごはん 約100g

※共蓋もございませす。

杉 黒焼杉 白杉 変注 ソコ 赤 黒 CR 金

ワン折重67×51I 重ね 共蓋

本体サイズ: 200×153×40(深さ36)mm

16-02

ごはん 約110g

杉 黒焼杉 白杉 変注 ソコ 赤 黒 CR 金

仕切板88×25

サイズ: 88×25mm

16-03

仕切板112×25

サイズ: 112×25mm

16-04

仕切板134×25

サイズ: 134×25mm

16-05

仕切トレイ138×70SL

サイズ: 138×70×23mm

16-06

カラー 赤 黒 CR 金

仕切トレイ138×70B

サイズ: 138×70×23mm

16-07

カラー 赤 黒 CR 金

製品名	サイズ(mm)	本体				材質
		高さ(mm)	ポリ入数	ケース入数	ケース入数	
16-03	88×25	25	25	400	PSP	
16-04	112×25	25	25	400	PSP	
16-05	134×25	25	25	400	PSP	
16-06	138×70	23	100	800	SAP	
16-07	138×70	23	100	800	SAP	

製品名	本体サイズ(mm)	緑			底			蓋				
		ポリ入数	ケース入数	材質	ポリ入数	ケース入数	材質	種類	高さ(mm)	ポリ入数	ケース入数	材質
16-01	200×153×40(深さ36)	25	400	PSP	25	400	SAP	K高蓋	5	25	400	OPS
16-02								共蓋	3.8	25	400	PSP

ワン折重54×38

One-ori Kasane 54×38



潜在的に美しいと感じる「白銀比」に着目した、盛り付けしやすいサイズの折箱です。

ワン折重54×38A 重ね 共蓋

本体サイズ: 166×116×48(深さ43)mm

15-01

ごはん 約300g

杉 黒焼杉 白杉 変注 ソコ 赤 黒 CR 金

ワン折重54×38A-30浅型 重ね 共蓋

本体サイズ: 166×116×35(深さ30)mm

15-02

ごはん 約180g

杉 黒焼杉 白杉 変注 ソコ 赤 黒 CR 金

高級感を損なわず内容量を減らせます。

ワン折重 73x38

ワン折重 54x38

ワン折重 73x38 より、長手が51mm短いサイズ。

蓋の種類

共蓋 共蓋

K10蓋

高さ10mm

K27蓋

高さ27mm

54×38 中皿

ごはん 約90g

カラー 赤 黒 CR 金

仕切板が使用可能。

サイズ: 93×25mm

TA70仕切板と兼用です。詳細はP.28をご覧ください。

70カップが使用できます。

【使用例】

カップの詳細はP.14をご覧ください。

中皿をK27蓋に重ねられます。

食べる時に蓋が邪魔になりません。

製品名	本体サイズ(mm)	緑			底			蓋									
		ポリ入数	ケース入数	材質	ポリ入数	ケース入数	材質	種類	高さ(mm)	ポリ入数	ケース入数	材質					
15-01	ワン折重54×38A	166	116	48(深さ43)	50	400	PSP	50	400	SAP	K10蓋	10	50	400	OPS		
15-02	ワン折重54×38A-30浅型	166	116	35(深さ30)	50	400	PSP	50	400	SAP	K27蓋	27	50	400	OPS		
15-03	54×38中皿	157	109	26	-	-	-	PA	5	50	400	PSP	共蓋	5	50	400	PSP

上記の蓋・中皿が共通で使用可能です。

● 受注 受注生産(受注後約1週間後出荷) ● 重ね 重ね機能付 ● 共蓋 共蓋がある製品



ワン折重60×31

One-ori Kasane 60×31

小ぶりで上品な二段重に最適。
 もちろん一段でのご使用にも。

ワン折重60×31A-30浅型 **重ね 共蓋**

サイズ:175×92×35(深さ30)mm



17-01

ワン折重60×31A **重ね 共蓋**

サイズ:175×92×45(深さ40)mm



17-02

製品名	サイズ(mm)	緑			底			蓋					
		ポリ入数	ケース入数	材質	ポリ入数	ケース入数	材質	種類	高さ(mm)	ポリ入数	ケース入数	材質	
17-01	ワン折重60×31A-30浅型	175×92×35(深さ30)	50	400	PSP	50	400	SAP	K高蓋	5	50	400	OPS
17-02	ワン折重60×31A	175×92×45(深さ40)	50	400	PSP	50	400	SAP	K27蓋	27	50	400	OPS
									共蓋	3,8	50	400	PSP

60カップ対応

ワン折重60×31Aの使用例

(表記以外の組み合わせも可能です。お問い合わせください。)

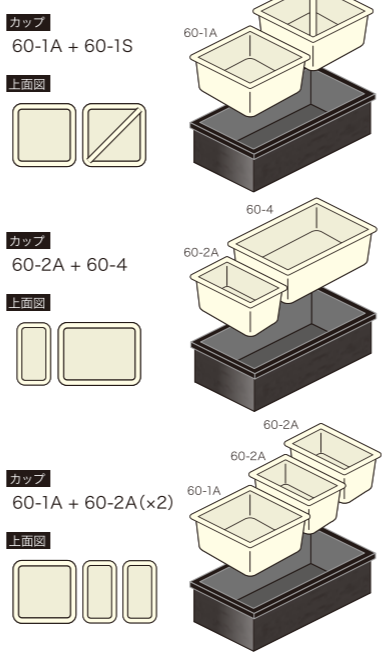

ワン折重73×31

One-ori Kasane 73×31

二段でも使用可能な人気の容器。
 一人用おせち、二段弁当に最適です！

ワン折重73×31A **重ね 共蓋**

サイズ:217×94×45(深さ40)mm



窓あきタイプの共蓋もラインナップ

窓あき共蓋には透明内蓋(U蓋)が必要です。窓がない共蓋にも異物混入・乾燥を軽減するために使用できます。



※窓あきタイプの共蓋は、受注後約2週間後の出荷となります。※杉柄、黒焼杉柄のお取り扱いがございます。※別注意、名入れも可能です。詳細はお問い合わせください。

60カップ対応 ワン折重73×31Aの使用例 (表記以外の組み合わせも可能です。お問い合わせください。)

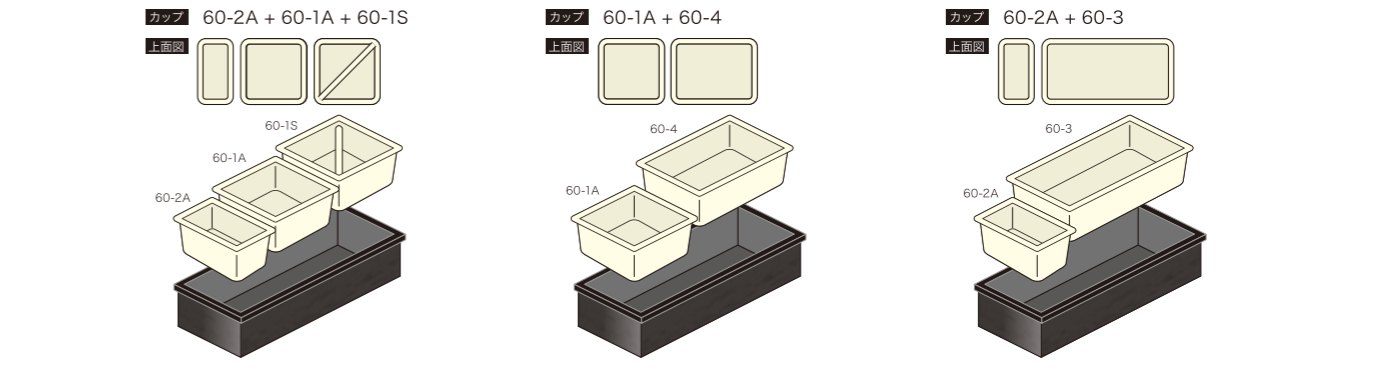

製品名	サイズ(mm)	緑			底			蓋					
		ポリ入数	ケース入数	材質	ポリ入数	ケース入数	材質	種類	高さ(mm)	ポリ入数	ケース入数	材質	
18-01	ワン折重73×31A	217×94×45(深さ40)	50	400	PSP	50	400	SA	U蓋	—	50	400	OPS
									K高蓋	5	50	400	OPS
									共蓋	3,8	50	400	PSP
									桜/丸/茄子/牛/富士山/四角窓共蓋	3,8	50	400	PSP



ワン折重113×32

One-ori Kasane 113×32

幅339mmの大型容器。
 おせちやうなぎ、予約弁当などに人気です。

ワン折重113×32A-30浅型 **重ね 共蓋**

サイズ:339×96×35(深さ30)mm



17-03

ワン折重113×32A **重ね 共蓋**

サイズ:339×96×45(深さ40)mm



17-04

製品名	サイズ(mm)	緑			底			蓋					
		ポリ入数	ケース入数	材質	ポリ入数	ケース入数	材質	種類	高さ(mm)	ポリ入数	ケース入数	材質	
17-03	ワン折重113×32A-30浅型	339×96×35(深さ30)	25	400	PSP	25	400	SAP	K高蓋	5	25	400	OPS
17-04	ワン折重113×32A	339×96×45(深さ40)	25	400	PSP	25	400	SA	K高蓋	5	25	400	OPS
									共蓋				PSP

60カップ対応

ワン折重113×32Aの使用例

(表記以外の組み合わせも可能です。お問い合わせください。)

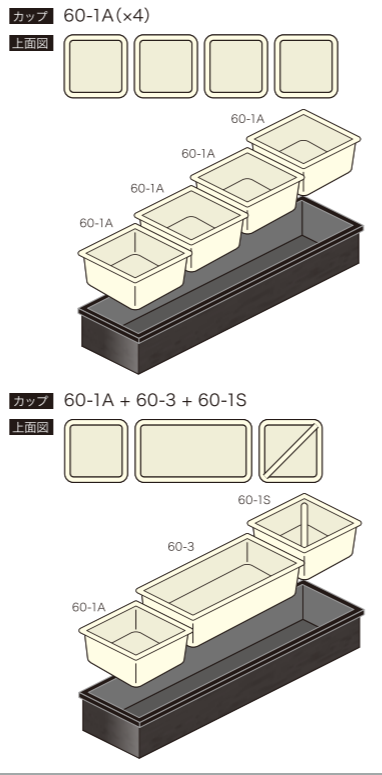

ワン折重 60×31 / 113×32 / 73×31 兼用カップ

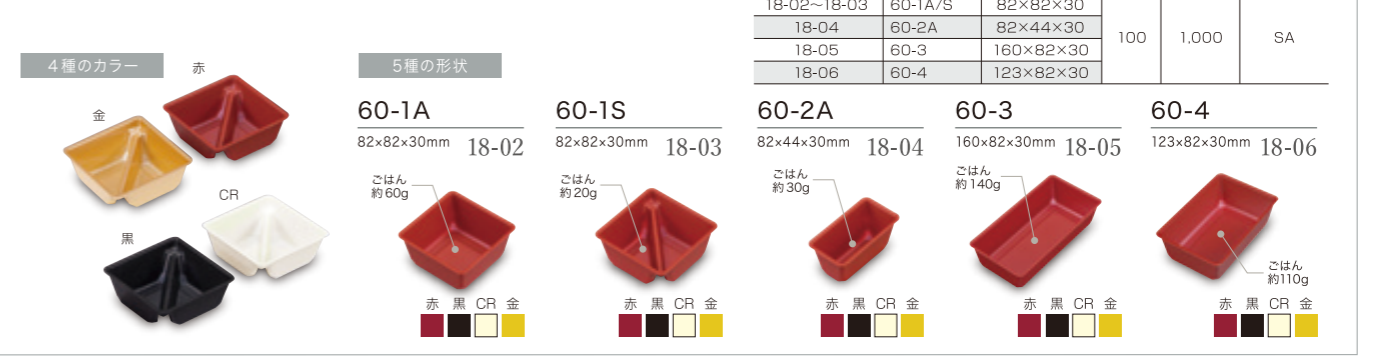

ワン折重R

One-ori Kasane R

扇型の仕切りが特徴の
 ケータリング・オードブル対応容器。
 向き、組み合わせによって多彩な
 演出が可能で、底にはプラカップ用の
 スリットがあります。
 洋食だけでなく、お寿司など和食との
 マッチングも良好です。

ワン折重70-R175専用カップ

2分割できるカップをご用意しました。
 盛り付けやすく、作業効率もUP!

積み重ねられます！
 しっかりとした段重ねが可能です。
 持ち運び時に崩れにくいのはもちろん、
 空容器でも積み重ねができるので盛り付け
 時の作業性も向上します。

カップのズレ防止加工

扇状のソコ部分にカップのズレを防止する
 スリットを設計しました。
 ※適合するカップについてはお問い合わせ
 ください。

組み合わせによるパターン例

向きを変えるだけで多彩な演出が可能です。
 ケータリングの盛り付け皿としてご使用いただけます。

70-R1かん合

本体サイズ: 180x140x27mm

製品名	本体サイズ(mm)	縁				底				蓋			
		結束数	ケース入数	材質	ポリ入数	ケース入数	材質	種類	高さ(mm)	ポリ入数	ケース入数	材質	
19-01 ワン折重70-R175	217x217x60	25	200	PSP	25	200	SA	K41蓋	41	25	200	PET	
19-02 ワン折重90-R230	271x271x60/271x271x30	25	100	PSP	25	100	SA	K41蓋	41	25	100	PET	
19-03 70-R1かん合	180x140x27	-	-	-	50	400	SA	-	-	-	-	-	

ワン折重OKE

One-ori Kasane OKE

桶型の折箱です。丸桶でありながら、
 売場で並べやすい形状が今までにない存在感を発揮します。

和食にも洋食にも使える！

桶タイプにしかない特徴を立体的なフォルムで再現
 仕切板を組み込める溝入り OKE用仕切板使用例

製品名	本体サイズ(mm)	本体			
		高さ(mm)	ポリ入数	ケース入数	材質
仕切板185x35 IV無地(1溝)	185x35	35	25	400	PSP
仕切板185x35 黒無地(1溝)					
仕切板185x35 白無地(1溝)					

製品名	サイズ(mm)	縁				底				蓋			
		ポリ入数	ケース入数	材質	ポリ入数	ケース入数	材質	種類	高さ(mm)	ポリ入数	ケース入数	材質	
19-04 ワン折重70 OKE	217x217x40	25	200	PSP	25	200	SA	OKE蓋	15	25	200	OPS	

ワン折重70-R175 重ね

本体サイズ: 217x217x60mm

ごはん 約260g

受注 受注 受注 受注
 白杉 黒エンボス 白エンボス 金 ブラック ホワイト
 フチ ソコ

ワン折重90-R230 重ね

本体サイズ: 271x271x60mm / 271x271x30mm

ごはん 約520g

受注 受注 受注 受注
 白杉 黒エンボス 白エンボス 金 ブラック ホワイト
 フチ ソコ

70-R1かん合

本体サイズ: 180x140x27mm

ごはん 約100g

赤 金 ブラック ホワイト
 フチ ソコ

ワン折重70 OKE 重ね

本体サイズ: 217x217x40mm

ごはん 約330g

受注 受注 受注 受注 受注 受注
 黒焼杉 白エンボス 新緑彫 金 ブラック ホワイト
 フチ ソコ

ワン折重70 OKE 仕切板

サイズ: 185x35mm

D-STYLE

D-STYLE Series

ハイクラスのオードブル容器。
 用途に合わせて様々な組み合わせが可能です。

プレートを組み合わせて入れられます。
 先に食材を盛り付けて作業の効率化にもつながります。

プレートが一体型に。
 コストパフォーマンスと組立効率を高めました。

ワン折90x33D 受注

本体サイズ: 272x100x30mm

20-01

受注 受注 受注 受注
 黒エンボス 白エンボス ブラック ホワイト
 フチ ソコ

ワン折90x62D 受注

本体サイズ: 272x186x30mm

20-02

受注 受注 受注 受注
 黒エンボス 白エンボス ブラック ホワイト
 フチ ソコ

ワン折90x33-3 受注

本体サイズ: 272x100x30mm

20-04

ごはん 約30g

受注 受注 受注 受注
 黒エンボス 白エンボス ブラック ホワイト
 フチ ソコ

ワン折90x62-6 受注

本体サイズ: 272x186x30mm

20-05

ごはん 約30g

受注 受注 受注 受注
 黒エンボス 白エンボス ブラック ホワイト
 フチ ソコ

ワン折90x90D 受注

本体サイズ: 281x281x30mm

20-03

受注 受注 受注 受注
 黒エンボス 白エンボス ブラック ホワイト
 フチ ソコ

ワン折90x90G 受注

本体サイズ: 281x281x30mm

20-06

ごはん 約80g

受注 受注 受注 受注
 黒エンボス 白エンボス ブラック ホワイト
 フチ ソコ

製品名	本体サイズ(mm)	縁				底				蓋			
		ポリ入数	ケース入数	材質	ポリ入数	ケース入数	材質	種類	高さ(mm)	ポリ入数	ケース入数	材質	
受注 20-01 ワン折90x33D	272x100x30	25	400	PSP	25	400	SA	K25フラット蓋	25	25	400	OPS	
受注 20-02 ワン折90x62D	272x186x30	25	400	PSP	25	400	SA	K25フラット蓋	25	25	400	OPS	
受注 20-03 ワン折90x90D	281x281x30	25	200	PSP	25	200	SA	K高蓋	30	25	200	OPS	
受注 20-04 ワン折90x33-3	272x100x30	25	400	PSP	25	400	SA	K25フラット蓋	25	25	400	OPS	
受注 20-05 ワン折90x62-6	272x186x30	25	400	PSP	25	400	SA	K25フラット蓋	25	25	400	OPS	
受注 20-06 ワン折90x90G	281x281x30	25	200	PSP	25	200	SA	K高蓋	30	25	200	OPS	

D-STYLE 専用プレート

プレートの組み合わせで多彩なスタイルに。盛り付けの作業性も向上できます。

P-1

サイズ: 86x86x20mm

20-07

受注 受注 受注 受注
 金 ブラック ホワイト
 フチ ソコ

P-2

サイズ: 172x86x20mm

20-08

受注 受注 受注 受注
 金 ブラック ホワイト
 フチ ソコ

P-3

サイズ: 172x172x20mm

20-09

受注 受注 受注 受注
 金 ブラック ホワイト
 フチ ソコ

製品名	サイズ(mm)	本体		
		ポリ入数	ケース入数	材質
20-07 P-1	86x86x20	100	800	SA
20-08 P-2	172x86x20	100	400	SA
20-09 P-3	172x172x20	100	200	SA

ワン折重81×55

One-ori Kasane 81×55

高級感のあるデザインと重ね機能をもった折箱です。SP底には味うつりや汁もれを防ぐ内フタやスプーンで食べやすい形状も採用しました。

SP底は任意の仕切りに内フタをとりつけられます。汁もれや、味うつり防止に。

スプーンでもすくいやすいR形状

ワン折重BWA

One-ori Kasane BWA

ボウル形状の特徴を持つ新しい折箱です。今までの概念にとらわれない新しい丼メニューに最適です。

ワン折重51BWA-35

重ね

本体サイズ:153×153×40(深さ35)mm

22-01

ワン折重56BWA-45

重ね

本体サイズ:167×167×50(深さ45)mm

22-02

ボウル形状なので

スプーンでも食べやすい

サラダにもどうぞ

ワン折重81×55SP-4

重ね 共蓋

本体サイズ:243×166×45mm

21-01

ワン折重81×55SP-5

重ね 共蓋

本体サイズ:243×166×45mm

21-02

ワン折重81×55SP-6

重ね 共蓋

本体サイズ:243×166×45mm

21-03

製品名	本体サイズ(mm)	縁			底			蓋				
		ポリ入数	ケース入数	材質	ポリ入数	ケース入数	材質	種類	高さ(mm)	ポリ入数	ケース入数	材質
22-01 ワン折重51BWA-35	153×153×40(深さ35)	50	400	PSP	50	400	SA	K10蓋	10	50	400	OPS
22-02 ワン折重56BWA-45	167×167×50(深さ45)	50	400	PSP	50	400	SA	K10蓋	10	50	400	OPS

SP-4・SP-5・SP-6に使用できる仕切蓋

仕切蓋23×23

21-04

仕切蓋35×23

21-05

仕切蓋48×23

21-06

製品名	サイズ(mm)	本体			
		高さ(mm)	ポリ入数	ケース入数	材質
21-04 仕切蓋23×23	75×75	6.5	50	800	PET
21-05 仕切蓋35×23	114×75	6.5	50	800	PET
21-06 仕切蓋48×23	153×75	6.5	50	800	PET

製品名	サイズ(mm)	本体			
		高さ(mm)	ポリ入数	ケース入数	材質
21-04 仕切蓋23×23	75×75	6.5	50	800	PET
21-05 仕切蓋35×23	114×75	6.5	50	800	PET
21-06 仕切蓋48×23	153×75	6.5	50	800	PET

ワン折重81×55H

重ね 共蓋

本体サイズ:243×166×45mm

21-07

ワン折重81×55Y

重ね 共蓋

本体サイズ:243×166×45mm

21-08

- フタは、共蓋・透明蓋から選べます。
- 2段に重ねて使用できます。

ワン折SPN

One-ori SPN

どなたにも、どんな食材でも食べやすいユニバーサルデザインの考え方を取り入れたパッケージです。スプーンにも対応しています。

SPNのたべやすさとは

スプーンでもすくいやすいR形状

残さず食べやすいカエシ機能

機能が見えるピクトデザイン入り

高蓋もラインナップ

K7蓋 K20蓋

ワン折SPN70×37B-38

重ね

本体サイズ:206×111×45(深さ38)mm

22-03

ワン折SPN65×48B-33

重ね

本体サイズ:195×143×40(深さ33)mm

22-04

ワン折SPN65×48I-33

重ね

本体サイズ:195×143×40(深さ33)mm

22-05

製品名	本体サイズ(mm)	縁			底			蓋				
		ポリ入数	ケース入数	材質	ポリ入数	ケース入数	材質	種類	高さ(mm)	ポリ入数	ケース入数	材質
22-03 ワン折SPN70×37B-38	206×111×45(深さ38)	50	400	PSP	50	400	SA	K7蓋	7	50	400	OPS
								K20蓋	20	50	400	OPS
22-04 22-05 ワン折SPN65×48B/I-33	195×143×40(深さ33)	50	400	PSP	50	400	SA	K7蓋	7	50	400	OPS
								K20蓋	20	50	400	OPS



MT
MT Series

アウトドアでおなじみの飯盒をモチーフにした容器。
行楽やイベントで楽しさを演出します。



WSQ
WSQ Series

デザインにこだわったスクエアタイプの容器です。
2つのフタを使い分けることで幅広いメニューに対応できます。

フタの使い分けで内容量を選べる

本体1つに対して2種類のフタを使い分けることにより、内容量を選択できます。

大 K13蓋
内容量: 約180g

小 UK15蓋
内容量: 約100g

裏返すことで、中皿としても使用できます。

『5°』のこだわり

内容量の違いがわかる、ねじるように『5°』傾けたこだわりのデザイン。

持ちやすいくぼみ

持ちやすさを考慮し、四隅にくぼみをつけ手になじみやすい形にしました。

NEW WSQ120(50)本体

本体サイズ: 120×120×50mm

25-01

NEW WSQ120-K13蓋

本体サイズ: 120×120×13mm

NEW WSQ90-UK15蓋

本体サイズ: 90×90×15mm

製品名	本体サイズ(mm)	本体			蓋				
		ポリ入数	ケース入数	材質	種類	高さ(mm)	ポリ入数	ケース入数	材質
25-01 WSQ120(50)本体	120×120×50	100	800	PPF	WSQ120-K13蓋	13	100	800	OPS
					WSQ90-UK15蓋	15	100	800	OPS

NEW MT 100-170A(55)

本体サイズ: 165×98×55mm

26-01

ごはん 約170g

中皿を使用して2段弁当としても使えます。

NEW MT 100-170(20)PP

本体サイズ: 165×98×20mm

NEW 100-170中皿

本体サイズ: 159×92×40mm

26-02

ごはん 約200g

黒 CR
フタ色: 半透明
※中皿本体とフタは別売です。

のびるくんを入れることができます。

P.38

製品名	本体サイズ(mm)	本体			蓋				
		ポリ入数	ケース入数	材質	種類	高さ(mm)	ポリ入数	ケース入数	材質
26-01 MT100-170A(55)	165×98×55	50	200	PPF	蓋	20	50	200	PPF
					PP蓋	20	50	200	PP
26-02 100-170中皿	159×92×40	50	200	PPF	UK蓋	-	50	200	PP

PHカートン

PH Carton



緑材に紙を用いたワン折シリーズ

従来のワン折に比べ、プラスチック使用率40%削減。

組み立て方



カートンは閉じた状態で届きます。

カートンを開いて

底をかぶせて、四隅を押さえます。

PHカートン ワン折重70×37(48) 受注 重ね

本体サイズ:205×111×48(深さ43)mm 29-01



PHカートン ワン折重73×38(50) 受注 重ね

本体サイズ:217×116×50(深さ43)mm 29-02



2段に重ねられます。



製品名	本体サイズ(mm)	緑			底			蓋					
		ポリ入数	ケース入数	材質	ポリ入数	ケース入数	材質	種類	高さ(mm)	ポリ入数	ケース入数	材質	
受注 29-01	PHカートン ワン折重70×37(48)	205×111×48(深さ43)	25	200	紙	50	400	SA	K7蓋	7	50	400	OPS
受注 29-02	PHカートン ワン折重73×38(50)	217×116×50(深さ43)	25	200	紙	50	400	SA	K高蓋	5	50	400	OPS
									USK蓋	10	50	400	OPS

蓋はワン折重シリーズと兼用です。

ワン折ハード

One-ori Hard



ランチボックスや介護食・給食にも使用できます。
 ・フチ材をハードタイプにすることで、リユースを可能に。
 ・使い捨てとリユースの良さを両立。
 ・エコロジーな容器で企業ブランドの向上に。

ワン折ハードとは



SDGsの取り組みにも活用できます



ワン折H67×20A 受注

本体サイズ:200×60×40(深さ38)mm 30-01



ワン折H70×37I 受注

本体サイズ:205×112×40(深さ38)mm 30-03



ワン折H73×55B 受注

本体サイズ:221×165×30(深さ28)mm 30-05

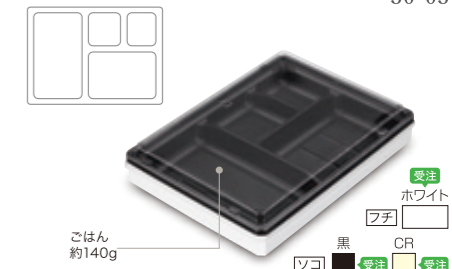

ワン折H73×55H 受注

本体サイズ:221×165×30(深さ28)mm 30-06



ワン折H67×20B 受注

本体サイズ:200×60×40(深さ38)mm 30-02



ワン折H70×37F 受注

本体サイズ:205×112×40(深さ38)mm 30-04



ワン折H73×55M 受注

本体サイズ:221×165×30(深さ28)mm 30-07



製品名	本体サイズ(mm)	緑			底			蓋				
		結束数	ケース入数	材質	ポリ入数	ケース入数	材質	種類	高さ(mm)	ポリ入数	ケース入数	材質
受注 30-01~30-02	ワン折H67×20A/B	10	200	PP	50	400	SA	UK蓋	3	50	400	OPS
受注 30-03~30-04	ワン折H70×37I/F	10	200	PP	50	400	SA	UK蓋	3	50	400	OPS
受注 30-05~30-07	ワン折H73×55B/H/M	10	200	PP	50	400	SA	K高蓋	8	50	400	OPS

ワン折・ワン折重

One-ori・One-ori Kasane



使用製品: ワン折重41 杉緑 / A赤底 S赤底



重ね
 マークのものは蓋ありでも、蓋なしでも重ねられます。

ワン折重41A/41S **重ね** **共蓋**
 本体サイズ: 125×125×50(深さ44)mm 31-01

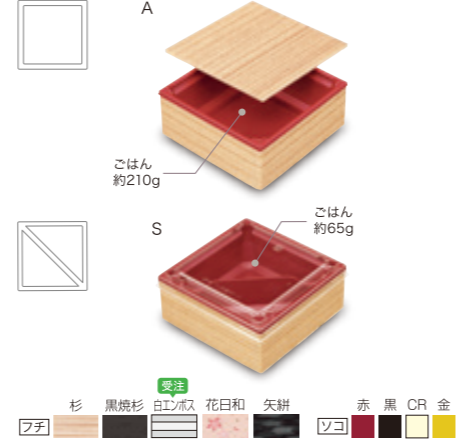

ワン折小隅35A足無
 本体サイズ: 110×110×50(深さ40)mm 31-02



ワン折小隅35A足付 **足付**
 本体サイズ: 110×110×65(深さ40)mm 31-03



ワン折小隅40A(重)足無 **重ね**
 本体サイズ: 120×120×50(深さ40)mm 31-04



ワン折小隅40A(重)足付 **重ね** **足付**
 本体サイズ: 120×120×65(深さ40)mm 31-05



ワン折小隅45A足無
 本体サイズ: 133×133×45(深さ35)mm 31-06

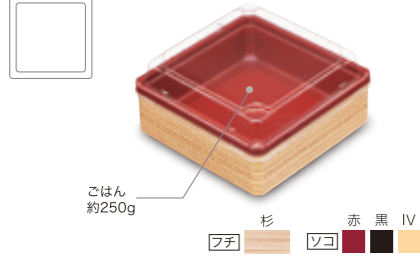

ワン折小隅45A足付 **足付**
 本体サイズ: 133×133×60(深さ35)mm 31-07

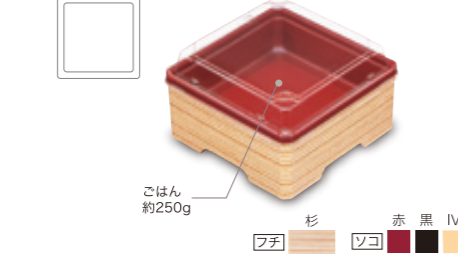

ワン折八角68T
 本体サイズ: 205×205×38mm 31-08



ワン折重隅切50A **重ね**
 本体サイズ: 151×151×33mm 31-09



ワン折重隅切50C **重ね**
 本体サイズ: 151×151×33mm 31-10

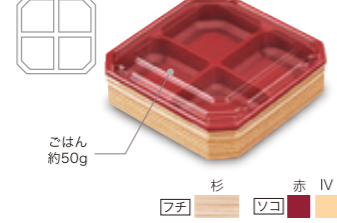

ワン折重隅切50S **重ね**
 本体サイズ: 151×151×33mm 31-11



使用製品: (左)ワン折丸43 杉緑 / A赤底 (右)ワン折小隅40 杉足付緑 / A(重)黒底

ワン折丸43A
 本体サイズ: 134φ×45(深さ40)mm 32-01



ワン折重丸5A **重ね**
 本体サイズ: 150φ×40mm 32-02



ワン折スリム67×24A
 本体サイズ: 201×65×40mm 32-03



ワン折かん合すし1本
 本体サイズ: 226×99×20mm 32-04



ワン折45×33A足付 **足付**
 本体サイズ: 140×105×50(深さ30)mm 32-05



ワン折52×37A
 本体サイズ: 156×111×45mm 32-06



ワン折1合A
 本体サイズ: 170×116×35mm 32-07



ワン折1合E-30
 本体サイズ: 170×116×35mm 32-08



ワン折1合半B-31(重) **重ね** **SK蓋**
 本体サイズ: 197×124×35(深さ31)mm 32-09



ワン折1合半W-31(重) **重ね** **SK蓋**
 本体サイズ: 197×124×35(深さ31)mm 32-10



ワン折57×46A-28(重) **重ね** **SK蓋**
 本体サイズ: 173×140×33(深さ28)mm 32-11



ワン折57×46A-28(重) **重ね** **SK蓋**
 本体サイズ: 173×140×33(深さ28)mm 32-12



製品名	本体サイズ(mm)	緑			底			蓋							
		ポリ入数	ケース入数	材質	ポリ入数	ケース入数	材質	種類	高さ(mm)	ポリ入数	ケース入数	材質			
31-01	ワン折重41A/S	125	125	50	400	PSP	50	400	SA	K高蓋	5	50	400	OPS	
										共蓋	3.8	50	400	PSP	
31-02	ワン折小隅35A足無	110	110	50	400	PSP	50	400	SA	K高蓋	18	50	400	OPS	
31-03	ワン折小隅35A足付	110	110	65	400	PSP	50	400	SA	K高蓋	18	50	400	OPS	
31-04	ワン折小隅40A(重)足無	120	120	50	400	PSP	50	400	SA	K45高蓋	45	50	400	OPS	
31-05	ワン折小隅40A(重)足付	120	120	65	400	PSP	50	400	SA	K高蓋	18	50	400	OPS	
31-06	ワン折小隅45A足無	133	133	45	400	PSP	50	400	SA	K高蓋	18	50	400	OPS	
31-07	ワン折小隅45A足付	133	133	60	400	PSP	50	400	SA	K高蓋	18	50	400	OPS	
31-08	ワン折八角68T	205	205	38	400	PSP	50	400	PPF	K高蓋	15	50	400	OPS	
31-09~31-11	ワン折重隅切50A/C/S	151	151	33	400	PSP	50	400	SA	K蓋	5	50	400	OPS	
	ワン折重隅切50A/C/S 杉IV/杉赤本体	151	151	33	40	240	PSP	40	240	SA	-	-	-	-	
	ワン折重隅切50A/C/S 杉IV/杉赤セット	151	151	33	40	240	PSP	40	240	SA	K蓋	5	20	240	OPS

受注 受注生産(受注後約1週間後出荷) **重ね** 重ね機能付 **SK蓋** シュリンク対応蓋 **組立** ワン折の組立済製品 **足付** 足付の製品 **共蓋** 共蓋がある製品

新折

Shin-ori



木肌のやさしさ、あたたかさを再現。機能面と衛生面を重視し、接着剤を使わない熱処理加工で仕上げています。ベーシックスタイルで様々な食のシーンに対応できます。

新折の特長

1 熱融着加工なので美しく衛生的

底部は従来の入れ底・貼底形式ではなく、仕切りを一体成形したものを熱融着しています。
 ● 接着剤を使用していないので食品への付着がなく、衛生的で接着剤臭等の異臭を放つこともありません。



2 Vカットで衛生的

角丸タイプ、隅切タイプの縁部分は、他社製品のようにノコによる溝切ではなく、刃物によるVカット方式にしています。
 ● 独自のカットで、きりが全く出ず衛生的です。
 ● 縁のコーナー部分が滑らかで、ラップが破れません。



角丸35×27 本体サイズ: 105×82×35mm 37-01 ごはん 約110g [本体(フチ/ソコ)] 杉 IV	角丸1合A 本体サイズ: 170×115×35mm 37-02 ごはん 約240g [本体(フチ/ソコ)] 杉 IV	角丸1合半A 本体サイズ: 195×120×35mm 37-03 ごはん 約330g [本体(フチ/ソコ)] 杉 IV	P-8 本体サイズ: 152×105×35mm 37-04 ごはん 約230g [本体(フチ/ソコ)] 杉 IV
丸45A 本体サイズ: 135φ×50mm 37-05 ごはん 約280g [本体(フチ/ソコ)] 杉 IV	丸5A 本体サイズ: 150φ×50mm 37-06 ごはん 約360g [本体(フチ/ソコ)] 杉 IV	楕円55A 本体サイズ: 166×132×50mm 37-07 ごはん 約360g [本体(フチ/ソコ)] 杉 IV	長丸67A 本体サイズ: 200×127×40mm 37-08 ごはん 約370g [本体(フチ/ソコ)] 杉 IV
K-4 本体サイズ: 125×125×35mm 37-09 ごはん 約35g [本体(フチ/ソコ)] 杉 CR	K-6 本体サイズ: 170×125×35mm 37-10 ごはん 約30g [本体(フチ/ソコ)] 杉 CR 白杉 CR	2合B 本体サイズ: 210×150×35mm 37-11 ごはん 約180g [本体(フチ/ソコ)] 杉 赤	
90×60 本体サイズ: 268×180×40mm 37-12 ごはん 約180g [本体(フチ/ソコ)] 杉 赤 新紅梅 黒	半月B 本体サイズ: 208×170×35mm 37-13 ごはん 約180g [本体(フチ/ソコ)] 杉 赤		

製品名	本体サイズ(mm)	本体 ポリ 入数	ケース 入数	高さ (mm)	蓋 ポリ 入数
37-01 角丸35×27 杉セット	105×82×35	40	360	8	20
37-02 角丸1合A(35) 杉セット	170×115×35	20	280	-	20
37-03 角丸1合半A(35) 杉セット	195×120×35	20	240	-	20
37-04 P-8 杉セット	152×105×35	40	240	-	20
37-05 丸45A(50) 杉セット	135φ×50	30	180	-	15
37-06 丸5A(50) 杉セット	150φ×50	30	180	-	15
37-07 楕円55A(50) 杉Cセット	166×132×50	15	180	-	15

製品名	本体サイズ(mm)	本体 ポリ 入数	ケース 入数	高さ (mm)	蓋 ポリ 入数
37-08 長丸67A(40) 杉セット	200×127×40	20	180	-	20
37-09 K-4 杉セット	125×125×35	40	240	-	20
37-10 K-6 杉セット/白杉セット	170×125×35	40	240	-	20
37-11 2合B(35) 杉赤セット	210×150×35	20	180	-	20
37-12 90×60 杉赤セット/新紅梅黒セット	268×180×40	15	120	-	15
37-13 半月B(35) 杉赤高蓋セット	208×170×35	20	160	8	20

本体材質:PSP+SA 蓋:OPS

PSPシリーズ

PSP Series

PSPデリ
 本体サイズ: 243×133×60mm
 38-01
 ごはん 約370g

文化折小
 本体サイズ: 175×120×38mm
 38-02
 ごはん 約160g

文化折中
 本体サイズ: 190×125×38mm
 38-03
 ごはん 約210g

文化折大
 本体サイズ: 220×140×38mm
 38-04
 ごはん 約310g

PSP井 No.2
 本体サイズ: 185φ×72mm
 38-05
 ごはん 約460g

PSP井 No.3
 本体サイズ: 150φ×72mm
 38-06
 ごはん 約320g

クラッシュボウル(CB126-70白)
 本体サイズ: 123φ×70mm
 38-07
 ごはん 約210g

製品名	本体サイズ(mm)	本体				蓋				
		色	ポリ入数	ケース入数	材質	種類	高さ(mm)	ポリ入数	ケース入数	材質
38-01 PSPデリ70-200A	243×133×60	白	50	200	PSP	-	20	-	-	-
38-02 文化折小	175×120×38	白	50	900	PSP	-	5	-	-	-
38-03 文化折中	190×125×38	白	50	600	PSP	-	5	-	-	-
38-04 文化折大	220×140×38	白	50	400	PSP	-	5	-	-	-
38-05 PSP井NO.2	185φ×72	白	100	800	PSP	蓋	10	20	400	OPS
38-06 PSP井NO.3	150φ×72	白	50	600	PSP	高蓋	10	10	600	OPS
38-07 クラッシュボウル(CB126-70白)	123φ×70	白	25	800	PSP	126-23蓋	23	25	800	OPS

Aスタイル

A-style

陶器の様な質感を再現したプラスチック容器です。

A-160 黒
 本体サイズ: 160×160×22mm
 38-08
 ごはん 約80g

陶器の様な質感を再現したプラスチック容器です。

A-160 白
 本体サイズ: 160×160×22mm
 38-09
 ごはん 約80g

製品名	本体サイズ(mm)	本体			蓋				
		ポリ入数	ケース入数	材質	種類	高さ(mm)	ポリ入数	ケース入数	材質
38-08~38-09 A-160	160×160×22	50	900	SA	UK蓋	35	50	900	OPS

のびるくん プラスチックの柄から木製の先端部を引っぱり出せば、本格的お箸に早変わり。

持ち運びに便利なコンパクトサイズ
 伸長時 **18cm**
 縮めたときのサイズ **11.2cm**

海外でも採用多数!!

 海外でも採用多数!!

エコロスティックのびるくん8膳パック
 ケース入数 300/パック
 (各色75/パック)

エンボス Emboss



フチ材に凹凸のある加工を施し、
柄とは違う質感を表現しました。
和洋ともに食材の美しさを引き立てます。

HW-65E 白エンボス(内黒) 受注 落蓋
本体サイズ: 195×195×45mm
41-01 P.35
ごはん 約60g

HW-60C 白エンボス(内黒) 受注 落蓋
本体サイズ: 180×180×45mm
41-02 P.35
ごはん 約120g

ライトオーク Light Oak



ナラ材の風合いを再現した、
和洋を問わずご利用いただける容器です。

ワン折70×37S-33 ライトオーク 受注 SK蓋
本体サイズ: 205×111×40(深さ33)mm
41-03 P.33
ごはん 約120g

ワン折77×40L(重)ライトオーク 受注 重ね
本体サイズ: 230×120×40(深さ35)mm
41-04 P.34
ごはん 約110g

白杉 Shiro Sugi



透明感のある美しい木肌の柄が、
お料理を上品に引き立たせます。

ワン折65E 白杉
本体サイズ: 195×195×30mm
42-03 P.34
ごはん 約35g

ワン折SKR70×37D 白杉 重ね SK蓋
本体サイズ: 206×111×25mm
42-04 P.23
ごはん 約180g

ワン折SKR70×50N/B/H 白杉 重ね SK蓋
本体サイズ: 211×147×25mm
42-05 P.23
ごはん 約140g

ワン折1合半B-31(重) 白杉 重ね SK蓋
本体サイズ: 197×124×35(深さ31)mm
42-06 P.32
ごはん 約200g

ワン折重51BWA-35/56BWA-45 白杉 重ね
本体サイズ: 153×153×40(深さ35)mm
167×167×50(深さ45)mm
42-07 P.22
ごはん 約170g/約250g

ワン折70×50Y 白杉
本体サイズ: 211×147×33mm
42-08 P.33
ごはん 約60g

ワン折SPN65×48B-33 白杉 重ね
本体サイズ: 195×143×40(深さ33)mm
42-09 P.22
ごはん 約80g

ワン折66×35B-30(重) 白杉 重ね SK蓋
本体サイズ: 197×106×35(深さ30)mm
42-10 P.33
ごはん 約130g

ワン折SPN70×37B-38 白杉 重ね
本体サイズ: 206×111×45(深さ38)mm
42-11 P.22
ごはん 約200g

ワン折70×37S-33 白杉 SK蓋
本体サイズ: 205×111×40(深さ33)mm
42-12 P.33
ごはん 約120g

ワン折重67×51Y 白杉 重ね 共蓋
本体サイズ: 200×153×40mm
42-13 P.16
ごはん 約100g

ワン折77×40L(重) 白杉 重ね
本体サイズ: 230×120×40(深さ35)mm
42-14 P.34
ごはん 約110g

ワン折重90×48L 白杉 重ね
本体サイズ: 269×144×33mm
42-15 P.34
ごはん 約130g

ワン折SKR87×56M 白杉 重ね SK蓋
本体サイズ: 262×167×25mm
42-16 P.23
ごはん 約90g

ワン折重70-R175/90-R230 白杉 重ね
本体サイズ: 217×217×60mm
271×271×60mm
42-17 P.19
ごはん 約260g/約520g

茜松

Akanematsu

光沢のある黒地に赤い松柄をデザイン。漆器をおもわせる質感です。

ワン折重70×37B-43 茜松

重ね 共蓋 USK蓋
本体サイズ:205×111×48(深さ43)mm
43-01 P.33

ごはん 約190g

赤 黒 CR 金

矢舩

Yagasuri

伝統の文様を現代風にアレンジしました。

ワン折重41A/S 矢舩

重ね 共蓋
本体サイズ:125×125×50(深さ44)mm
44-01 P.31

ワン折重70×37B-43 矢舩

重ね 共蓋 USK蓋
本体サイズ:205×111×48(深さ43)mm
44-02 P.33

ワン折重81×55Y 矢舩

重ね 共蓋
本体サイズ:243×166×45mm
44-03 P.21

新琥珀松

Shin Kohakumatsu

重厚感のある黒とつややかな琥珀色が織りなす柄。松をモチーフに伝統美の中にも新しさを感じさせるデザインです。

HW-65E 新琥珀松

受注 落蓋
本体サイズ:195×195×45mm
43-02 P.35

ワン折重107×40A 新琥珀松

重ね 共蓋
本体サイズ:320×119×55(深さ48)mm
43-03 P.12

ワン折重70×37B-43 新琥珀松

重ね 共蓋 USK蓋
本体サイズ:205×111×48(深さ43)mm
43-04 P.33

ワン折重90×60J-4 新琥珀松

重ね 共蓋
本体サイズ:270×181×50mm
43-05 P.09

ワン折重70A 新琥珀松

重ね 共蓋
本体サイズ:217×217×50mm
43-06 P.11

ワン折KSN10-14 新琥珀松 足付

重ね 足付
本体サイズ:239×131×40mm
43-07 P.24

ワン折重56BWA-45 新琥珀松

重ね
本体サイズ:167×167×50mm
43-08 P.22

ワン折重700KE 新琥珀松

受注 重ね
本体サイズ:217×217×40mm
43-09 P.19

ワン折57×46A-28(重) 赤うるし

受注 重ね SK蓋
本体サイズ:173×140×33(深さ28)mm
44-04 P.32

ワン折重51A-30 赤うるし

受注 重ね
本体サイズ:153×153×35mm
44-05 P.33

ワン折重56A-30 赤うるし

受注 重ね
本体サイズ:167×167×35mm
44-06 P.33

ワン折重61A-30 赤うるし

受注 重ね
本体サイズ:183×183×35mm
44-07 P.33

赤うるし

Akaurushi

赤うるし柄は、お肉料理のお重としてもおすすめです。

新紅梅

Shinkoubai

お料理に華やかさをそえる梅の花。メニューをより一層引き立てます。

新折90×60 新紅梅

本体サイズ:268×180×40mm
44-08 P.37

ワン折重90×60J-5 新紅梅

重ね 共蓋
本体サイズ:270×181×50mm
44-09 P.09

ワン折重70A 新紅梅

重ね 共蓋
本体サイズ:217×217×50mm
44-10 P.11

経済産業省産業技術環境局長賞 受賞
●環境対応型パネル Recoボードとは？
 Recoボードは、パネルtoパネルのリサイクルを実現した環境対応型スチレンボード。
 令和2年度 経済産業省産業技術環境局長賞の受賞をはじめ、
 海洋プラスチックゴミ問題の解決に向けて環境省が推進するプラスチックスマート
 キャンペーンにいち早く参加するなど、
 各方面で有効性が注目されている展示・販促用のパネルです。

お取り扱い店様、ユーザー様も下記のマークを使用可能です。

令和2年度
資源循環技術・システム表彰
経済産業省産業技術環境局長賞

認定番号:第1610501号・第1610502号

再生プラスチック使用

パネルtoパネルリサイクルを実現した
環境対応型ポリスチレンボードの開発と
その印刷・販売・回収システム
エーシーシステムサービス株式会社

認定番号:第1610501号・第1610502号

私たちは持続可能な開発目標 (SDGs) 支援しています。

環境省プラスチックスマート掲載
http://plastics-smart.env.go.jp/

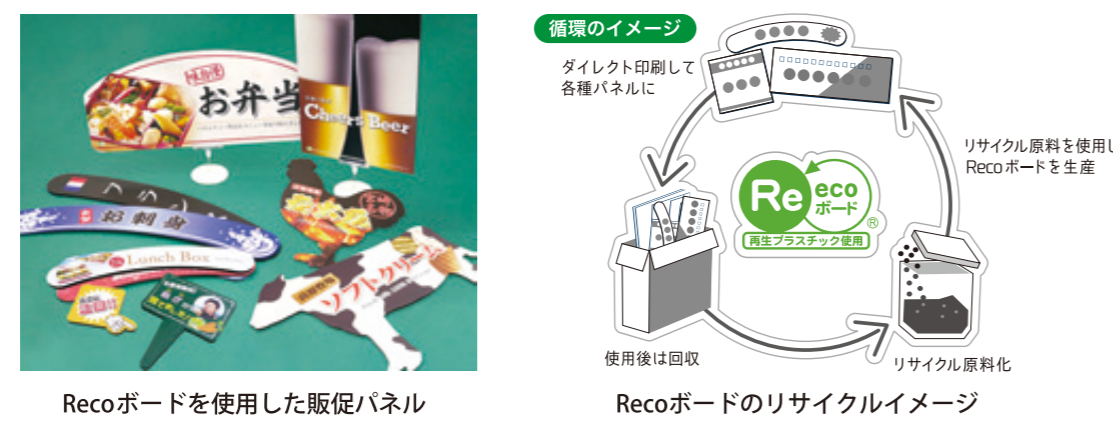

今までのパネルは捨てるしかなかった！
●なぜ完全にリサイクルが可能なのか？

- 紙や粘着材を一切使いません。
- 全て同一素材「PS (ポリスチレン)」でできています。
- 再生の妨げにならないインクで印刷しています。



リサイクルペレットとなり
再び Recoボードの材料に！

リサイクルだけじゃない
4つの特長

- 耐水耐侯性
- 反りにくい
- デザイン性高画質
- マット調の視認性

●売り場用POPのご提案

両面印刷も可能、コーナー表示に



長方形は最大1800mm×900mm以内なら
どんなサイズでも1枚から制作可能です

表面がマットなので手書きの質感の
再現も得意なパネルです

RecoPOP型一覧 (※板ごとの縮尺は異なります)

① ハートL w400mm x h340mm	② ハートM w300mm x h260mm	③ フキダシM w330mm x h300mm	④ フキダシS w150mm x h130mm	⑤ 丸M φ270mm	⑥ アーチS w420mm x h94mm	⑦ アーチM w670mm x h150mm	⑧ アーチL w750mm x h235mm	⑨ ドーナツM φ400/130 φ400mm / p130mm	⑩ カギアM w590mm x h250mm
⑪ カマボコM w600mm x h250mm	⑫ カマボコT w200mm x h200mm	⑬ リボンM/S w600mm x h200mm / w300mm x h155mm	⑭ アラカードS w150mm x h200mm	⑮ ユビサシM/S w200mm x h142mm / w128mm x h100mm	⑯ ウシM/S w600mm x h400mm / w200mm x h135mm	⑰ バタM/S w600mm x h330mm / w200mm x h110mm	⑱ トリM/S w400mm x h430mm / w135mm x h145mm	⑲ ヒツジM/S w600mm x h400mm / w200mm x h130mm	⑳ サカナM/S w600mm x h330mm / w200mm x h110mm
㉑ ノレンM w600mm x h300mm	㉒ オオギM w600mm x h250mm	㉓ くもS w140mm x h92mm	㉔ カボチャM w380mm x h290mm	㉕ ハツ/M w250mm x h420mm	㉖ チョウチンM w280mm x h300mm	㉗ ナガチョウチンM w260mm x h430mm	㉘ ジョッキM w205mm x h300mm	㉙ シヤモジM w210mm x h400mm	㉚ ボトルM w100mm x h330mm
㉛ ダネM w300mm x h200mm	㉜ カドマンM w400mm x h435mm	㉝ ツリーM w300mm x h340mm	㉞ サンカクM w334mm x h300mm	㉟ ヤジリシM w180mm x h400mm	㊱ ホシM w300mm x h285mm	㊲ ハシM w300mm x h450mm	㊳ ツツ 500×200 w500mm x h200mm	㊴ カドマルA1 R: 35mm w594mm x h841mm	㊵ カドマルA2 R: 30mm w420mm x h594mm
㊶ カドマル270 R47 w270mm x h270mm	㊷ カドマル900×300 w900mm x h300mm R: 30mm	㊸ カドマル600×200 w600mm x h200mm R: 25mm	㊹ カドマル300×70 w300mm x h70mm R: 10mm	㊺ カドマル800×200 w800mm x h200mm R: 25mm	㊻ カドマル600×150 w600mm x h150mm R: 20mm	㊼ カドマル600×90 w600mm x h90mm R: 10mm	㊽ カドマルA1 R: 35mm w594mm x h841mm	㊾ カドマルA2 R: 30mm w420mm x h594mm	㊿ カドマルA3 R: 25mm w364mm x h515mm
㊿ カドマル200×80 w200mm x h80mm	㊿ 450φ w450mm x h450mm	㊿ B2 w515mm x h728mm	㊿ B3 w364mm x h515mm	㊿ B4 w257mm x h364mm	㊿ B5 w182mm x h257mm	㊿ A1 w594mm x h841mm	㊿ A2 w420mm x h594mm	㊿ A3 w297mm x h420mm	㊿ A4 w210mm x h297mm
㊿ カドマル515×80 w515mm x h80mm R: 10mm									

Recoガード

Recoボードはもちろん、PS製パネルの
四隅に差し込むだけで取り付けOK。
カドつぶれを軽減するアイテムです。

